

MANUEL D'INFORMATION DE L'UTILISATEUR

Modèles **115, 150, 205 COMBI** **75, 100, 125, 165 CHAUFFAGE SEULEMENT**

AVERTISSEMENT : Négliger de suivre ces instructions à la lettre pourrait provoquer un incendie ou une explosion causant des dégâts matériels, des blessures ou la mort.

- **Ne pas ranger ou utiliser de l'essence ou d'autres liquides ou gaz inflammables à proximité de cet appareil ou d'un autre du même type.**

- **QUE FAIRE SI VOUS DÉTECTEZ UNE ODEUR DE GAZ**
 - **Ne pas tenter d'allumer l'appareil.**
 - **Ne toucher à aucun interrupteur électrique; n'utiliser aucun appareil téléphonique dans l'immeuble.**
 - **Consulter immédiatement le fournisseur de gaz à partir du téléphone d'un voisin. Suivre les directives données par le fournisseur de gaz.**
 - **S'il est impossible de joindre le fournisseur de gaz, appeler le service d'incendie.**

- **L'installation et l'entretien doivent être effectués par un installateur qualifié, une société d'entretien ou le fournisseur de gaz.**

Les renseignements et caractéristiques figurant dans ce manuel étaient exacts au moment de mettre sous presse. Le fabricant se réserve le droit de retirer le système du marché ou d'en modifier les caractéristiques et la conception en tout temps sans préavis et sans encourir quelque obligation que ce soit.

1 – GÉNÉRALITÉS

1.1 GÉNÉRALITÉS

Cette chaudière comporte peu de pièces dont l'UTILISATEUR peut effectuer l'entretien. L'entretien et la réparation de la chaudière doivent être effectués par une entreprise qualifiée.

AVERTISSEMENT

Danger d'incendie, d'explosion, d'asphyxie ou d'électrocution. La réparation ou l'entretien inadéquats pourraient entraîner la mort ou des blessures graves. Il est recommandé de lire ce manuel et de bien en comprendre toutes les consignes, incluant le recours à un agent d'entretien qualifié au besoin.

AVERTISSEMENT

Incendie, explosion, asphyxie, risque de choc électrique ! Les inondations entraîneront des dommages tels que des problèmes électriques, de la corrosion, des pièces inopérantes, des moisissures et d'autres problèmes imprévus qui peuvent survenir au fil du temps. Tout équipement déterminé par un professionnel comme endommagé par une inondation, défini comme un excès d'eau ou d'autre liquide, est remplacé. Le non-respect de ces directives entraînera une situation dangereuse.



1.2 SE FAMILIARISER AVEC LES SYMBOLES IDENTIFIANT LES DANGERS POTENTIELS.

Il s'agit d'un symbole de mise en garde de sécurité. Ce symbole sert à avertir l'utilisateur d'un danger de blessure. Il est important de respecter les consignes de sécurité qui suivent ce symbole afin d'éviter tout risque de blessure ou de décès.

DANGER

Indique une situation dangereuse qui, si elle n'est pas évitée, ENTRAÎNERA la mort ou des blessures graves.

AVERTISSEMENT

Indique une situation dangereuse qui, si elle n'est pas évitée, pourrait entraîner la mort ou des blessures graves.

ATTENTION

Indique une situation dangereuse qui, si elle n'est pas évitée, peut entraîner des blessures mineures ou modérées.

AVIS

Sert à identifier des pratiques qui ne sont pas liées à des risques de blessures.

AVERTISSEMENT

Les procédures d'entretien suivantes ne doivent être effectuées que par un technicien d'entretien qualifié. Le propriétaire de la chaudière ne doit pas tenter d'effectuer lui-même ces tâches. Le non-respect de cette consigne pourrait entraîner la mort ou des blessures graves.

AVERTISSEMENT

L'isolant de la chambre de combustion de ce produit contient des matériaux en fibre de céramique. Les fibres de céramique peuvent se transformer en cristobalite lors d'un fonctionnement à des températures très élevées. L'agence internationale de recherche sur le cancer (AIRC) a conclu que la silice cristalline, inhalée en milieu de travail sous forme de quartz ou de cristobalite, est cancérigène pour les humains (groupe 1). Éviter de respirer la poussière et de la laisser entrer en contact avec les yeux et la peau. Utiliser un appareil de protection respiratoire antipoussière homologué par NIOSH (N95). Ce type d'appareil de protection respiratoire est basé sur les exigences d'OSHA pour la cristobalite au moment de la rédaction de ce document. D'autres types d'appareils de protection respiratoire peuvent être nécessaires en fonction de l'état du chantier de construction. Les recommandations actuelles de NIOSH se trouvent sur le site Web de NIOSH à l'adresse suivante : <http://www.cdc.gov/niosh/homepage.html>. Les appareils de protection respiratoire approuvés par NIOSH, les fabricants et les numéros de téléphone se retrouvent sur ce site Web. Porter des vêtements amples à manches longues, des gants et des lunettes de protection adéquats. Appliquer suffisamment d'eau à la paroi de la chambre de combustion pour prévenir l'accumulation de poussière. Laver les vêtements potentiellement contaminés séparément des autres vêtements. Rincer ces vêtements à fond.

Premiers soins recommandés par NIOSH. Yeux : rincer immédiatement. Respiration : conduire à l'air frais

Le fabricant recommande l'utilisation d'un détecteur de monoxyde de carbone tel que recommandé par les autorités réglementaires locales.

1.3 QUE FAIRE EN CAS DE SURCHAUFFE

Ne pas éteindre ou débrancher l'alimentation électrique des pompes. Couper l'approvisionnement en gaz à l'extérieur de l'appareil.

1.4 QUE FAIRE SI DES PIÈCES DE LA CHAUDIÈRE ONT ÉTÉ IMMERGÉES

Ne pas utiliser la chaudière si l'une de ses parties s'est retrouvée sous l'eau. Appeler immédiatement un technicien qualifié pour inspecter la chaudière et remplacer toute partie du système de commande ou toute commande de gaz qui a été immergée.

2 – DIRECTIVES DE FONCTIONNEMENT

POUR VOTRE SÉCURITÉ, LIRE AVANT DE FAIRE FONCTIONNER L'APPAREIL

⚠ AVERTISSEMENT

Le non-respect de ces instructions à la lettre pourrait provoquer un incendie ou une explosion causant des dégâts matériels, des blessures ou la mort.



- Cet appareil est muni d'un dispositif d'allumage automatique de brûleur. **Ne PAS tenter d'allumer le brûleur manuellement.**
- Avant de mettre en marche, sentir autour de l'appareil pour détecter toute odeur de gaz éventuelle. Étant donné que certains gaz sont plus lourds que l'air et se déposent sur le sol, s'assurer de bien sentir près du plancher.
- **Utiliser uniquement la main pour tourner le robinet du gaz.** Ne jamais utiliser d'outils. S'il est impossible de tourner le robinet à la main, ne pas tenter de le réparer. Appeler un technicien d'entretien qualifié. Une force excessive ou une tentative de réparation peut provoquer un incendie ou une explosion.
- **Ne pas utiliser cet appareil de chauffage si l'une de ses pièces s'est retrouvée submergée.** Appeler immédiatement un technicien qualifié pour inspecter la chaudière et remplacer toute partie du système de commande ou toute commande de gaz qui a été submergée.
- **Ne pas obstruer le passage de l'air de combustion et de ventilation.**

⚠ ATTENTION



MESURES À PRENDRE EN PRÉSENCE D'UNE ODEUR DE GAZ

- **Ne pas tenter d'allumer l'appareil.**
- **Ne toucher à aucun interrupteur électrique; n'utiliser aucun appareil téléphonique dans l'immeuble.**
- **Consulter immédiatement son fournisseur de gaz à partir du téléphone d'un voisin. Suivre les directives données par le fournisseur de gaz.**
- **S'il est impossible de joindre le fournisseur de gaz, appeler le service d'incendie.**

2.4 MODES DE FONCTIONNEMENT

SYMBOLE AFFICHÉ	MODE DE FONCTIONNEMENT
	ECD
	ECD ET CHAUFFAGE
	CHAUFFAGE SEULEMENT

Pour activer l'appareil en ECD – Chauffage ou Chauffage seulement, appuyer sur  plusieurs fois et choisir l'un des trois modes disponibles.

Pour désactiver les modes de fonctionnement de la chaudière et conserver la fonction de protection contre le gel activée, appuyer sur  pendant au moins trois secondes. Le symbole  apparaît tout seul (la lumière de fond de l'affichage clignote si la chaudière est bloquée).



2.1 FONCTIONNEMENT

Cette chaudière est une chaudière de combinaison étanche munie d'un ventilateur et fixée au mur, qui fournit à la fois du chauffage central et de l'eau chaude domestique selon le modèle choisi.

- Après l'allumage initial, la chaudière fournit du chauffage central (si nécessaire).
- Elle fournit de l'eau chaude quand un robinet d'eau chaude est ouvert (modèles Combi seulement).

2.2 CONSIGNES D'UTILISATION

Arrêter! Lire TOUTES les informations de sécurité ci-dessus.

- Régler le thermostat à la position la plus basse.
- Mettre en position « **OFF** » toute l'alimentation électrique de l'appareil.
- Cet appareil est muni d'un dispositif d'allumage automatique de brûleur. **Ne pas tenter d'allumer le brûleur manuellement!**
- Tourner le robinet du gaz dans le sens des aiguilles d'une montre  pour le fermer. La poignée devrait être perpendiculaire à la canalisation de gaz.
- Attendre cinq minutes pour que tout le gaz présent puisse s'échapper. Vérifier ensuite s'il y a une odeur de gaz, y compris à proximité du plancher. S'il y a une odeur de gaz, **ARRÊTER!** Suivre les directives qui se trouvent à la rubrique « **Que faire en cas d'odeur de gaz** » de la page précédente. Si **aucune** odeur de gaz n'est détectée, passer à l'étape suivante.
- Tourner le robinet du gaz dans le sens contraire des aiguilles d'une montre  pour l'ouvrir. La poignée devrait être parallèle à la canalisation de gaz.
- Remettre en place le panneau avant de la paroi.
- Mettre en position « **ON** » l'alimentation électrique de l'appareil.
- Régler le thermostat à la position désirée.
- Choisir le bon mode de fonctionnement. **Voir 2.4**
- Si l'appareil ne se met pas en marche, suivre les instructions de la rubrique ci-dessous : « INTERRUPTION DE L'APPROVISIONNEMENT EN GAZ DE L'APPAREIL » et appeler un technicien d'entretien ou le fournisseur de gaz.

2.3 COUPER L'ALIMENTATION EN GAZ DE L'APPAREIL

- Régler le thermostat à la position la plus basse.
- Pour effectuer des travaux d'entretien, **couper** toute alimentation électrique de l'appareil.
- Tourner le robinet du gaz dans le sens des aiguilles d'une montre  pour le fermer. La poignée devrait être perpendiculaire à la canalisation de gaz.

3 – COMMANDES

3.1 COMMANDES DE L'UTILISATEUR

Explications DES BOUTONS :

	Réglage de la température ECD (+ pour augmenter la température et - pour la diminuer)
	Réglage de la température du chauffage de l'eau (+ pour augmenter la température et - pour la diminuer)
	Information sur le fonctionnement de la chaudière
	Mode de fonctionnement : ECD - ECD et chauffage - Chauffage seulement
	Arrêt - Réinitialisation - Sortie du menu/des fonctions



Explications des SYMBOLES :

	Arrêt : Chauffage et ECD désactivés (seule la protection contre le gel de la chaudière est active)		Voyant du brûleur
	Défaillance de l'allumage		Mode de fonctionnement ECD activé
	Pression de l'eau de la chaudière/du système faible		Mode de chauffage activé
	Appeler un technicien d'entretien qualifié.		Menu de programmation
	Défaillance réinitialisable à la main		Menu d'information de la chaudière
	Défaillance en cours	°C, °F, bar, PSI	Réglage de l'unité de mesure

3.2 PRESSION DU SYSTÈME DE CHAUFFAGE CENTRAL

Vérifier régulièrement la pression affichée sur la jauge de pression installée **B** sur le terrain se situe entre 14,50 et 21,76 psi (1,0 - 1,5 bar), avec le froid de la chaudière.

Si la pression est inférieure à 14,50 psi, ou supérieure à 21,76 psi appelez un technicien SERVICE autorisé.

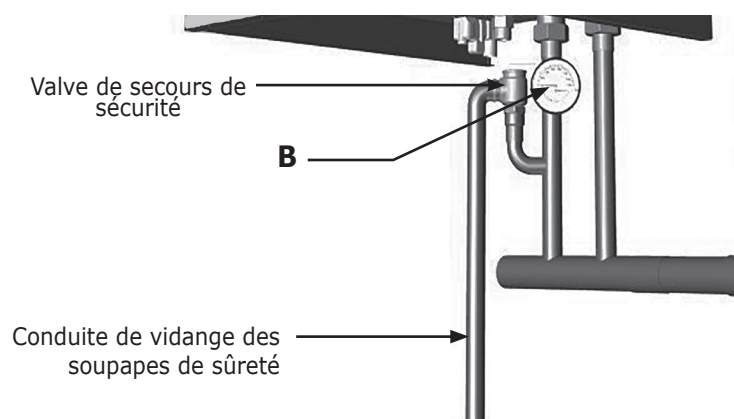

* Vérifiez les codes locaux pour la distance maximale au plancher.

WARNING

Risque de brûlure et d'échaudure. La soupape de décharge de sécurité pourrait évacuer de la vapeur ou de l'eau chaude pendant le fonctionnement.

3.3 – RÉGULATEUR DE TEMPÉRATURE

Appuyer sur et sur respectivement pour régler la température de la circulation de CC et d'ECD (s'il y a un réservoir indirect).

Quand le brûleur est allumé, le symbole est affiché.

CHAUFFAGE : quand la chaudière fonctionne en mode chauffage, le symbole clignote et la température de la circulation de chauffage s'affiche en °F/°C.

Quand un capteur de la température extérieure est branché, il règle indirectement la température de la pièce (réglage en usine 68 °F/20 °C).

ECD : quand la chaudière fonctionne en mode ECD, le symbole clignote et la température de la circulation de chauffage s'affiche en °F/°C.

3.4 MENU D'INFORMATION DE LA CHAUDIÈRE (Voir ci-dessous)

Appuyer sur pendant au moins une seconde pour afficher l'information indiquée dans le tableau. Appuyer sur pour sortir.

<i>i</i>	DESCRIPTION	<i>i</i>	DESCRIPTION
00	Code de défaillance interne secondaire	09	Pointe de consigne chauffage central (°F/°C)
01	Température circulation de chauffage (°F/°C)	10/11	Information de facturation
02	Température extérieure (°F/°C)	12	Température capteur d'évacuation (°F/°C)
03	Température ECD réservoir indirect (CC chaudière seulement)	13	Information de facturation
04	Température eau chaude domestique (chaudière avec plaque d'échangeur)	14	Identification communication Open Therm
05	Pression d'eau dans le système de chauffage (PSI/bar)	15	Information de facturation
06	Température de retour du chauffage (°F/°C)	16	Information de facturation
07	État thermofusible (000/001)	17	Vitesse du ventilateur (« i17 »x100)
08	Inutilisé	18	Information de facturation

3.5 MISE HORS TENSION DE LA CHAUDIÈRE

Pour mettre la chaudière hors tension, débrancher l'alimentation électrique. En mode de fonctionnement « Off », , la chaudière est éteinte, mais les circuits électriques demeurent alimentés et la protection contre le gel est activée.

3.6 MODE DE PROTECTION CONTRE LE GEL

Le système de gestion de la chaudière électronique inclut une fonction de « protection contre le gel » pour le système de chauffage qui, quand la température de refoulement descend sous 41 °F (5 °C), allume le brûleur jusqu'à ce que la température de refoulement atteigne 86 °F (30 °C).

Cette fonction ne fonctionne que si la chaudière est branchée, s'il y a du gaz avec une pression système normale et si l'évacuation n'est pas bloquée.

3 – COMMANDES

3.6 MESSAGES D'ERREUR ET RÉINITIALISATION DE LA CHAUDIÈRE

E	DESCRIPTION DE L'ERREUR	FONCTIONNEMENT
09	Défaillance du raccordement de la soupape de gaz.	Appeler un technicien d'ENTRETIEN autorisé
10	Défaillance du capteur extérieur.	Appeler un technicien d'ENTRETIEN autorisé
15	Erreur soupape de gaz.	Appeler un technicien d'ENTRETIEN autorisé
20	Défaillance du capteur CTN du chauffage central.	Appeler un technicien d'ENTRETIEN autorisé
28-29	Défaillance du capteur de l'échangeur de chaleur CTN de l'évacuation.	Appeler un technicien d'ENTRETIEN autorisé
40	Défaillance du capteur CTN de retour.	Appeler un technicien d'ENTRETIEN autorisé
50	Défaillance du capteur CTN d'eau chaude domestique (seulement sur le modèle chauffage uniquement avec chaudière de stockage).	Appeler un technicien d'ENTRETIEN autorisé
53	Obstruction du tuyau d'évacuation.	Mettre la chaudière hors fonction pendant quelques secondes. Si la défaillance persiste, appeler un technicien d'ENTRETIEN autorisé
55	Carte de circuits imprimés non programmée.	Appeler un technicien d'ENTRETIEN autorisé
83-84-85-86-87	Problème de communication entre le tableau de la chaudière et le module de commande. Court-circuit probable sur le câblage.	Appeler un technicien d'ENTRETIEN autorisé
98	Erreur interne.	Appeler un technicien d'ENTRETIEN autorisé
109	Alarme de précirculation (défaillance temporaire).	Appeler un technicien d'ENTRETIEN autorisé
110	R	Thermostat de sécurité déclenché à cause d'un dépassement de température (pompe probablement bloquée ou présence probable d'air dans le circuit de chauffage). Appuyer sur le bouton R (Réinitialisation) pendant au moins deux secondes Si la défaillance persiste, appeler un technicien d'ENTRETIEN autorisé
118	Pression hydraulique trop basse.	Appeler un technicien d'ENTRETIEN autorisé
125	R	Aucun déclenchement de sécurité de la circulation (commande par capteur de température). Appuyer sur le bouton R (Réinitialisation) pendant au moins deux secondes Si la défaillance persiste, appeler un technicien d'ENTRETIEN autorisé
128	R	Manque de flamme. Appuyer sur le bouton R (Réinitialisation) pendant au moins deux secondes Si la défaillance persiste, appeler un technicien d'ENTRETIEN autorisé
130 - 131	Capteur CTN d'évacuation déclenché à cause d'un dépassement de température.	Appeler un technicien d'ENTRETIEN autorisé
133	R	Échec de l'allumage (5 tentatives). Appuyer sur le bouton R (Réinitialisation) pendant au moins deux secondes Si la défaillance persiste, appeler un technicien d'ENTRETIEN autorisé
134	R	Soupape d'alimentation en gaz bloquée. Appuyer sur le bouton R (Réinitialisation) pendant au moins deux secondes Si la défaillance persiste, appeler un technicien d'ENTRETIEN autorisé
135	Erreur interne.	Appeler un technicien d'ENTRETIEN autorisé
160	Défaillance du ventilateur.	Appeler un technicien d'ENTRETIEN autorisé
162	Manostat d'évacuation (contact ouvert).	Appeler un technicien d'ENTRETIEN autorisé
317	Mauvaise fréquence de l'alimentation électrique.	Mauvaise fréquence de l'alimentation électrique
321	Défaillance du capteur d'eau chaude domestique CTN.	Appeler un technicien d'ENTRETIEN autorisé
384	R	Défaillance de la flamme (flamme parasitique). Appuyer sur le bouton R (Réinitialisation) pendant au moins deux secondes Si la défaillance persiste, appeler un technicien d'ENTRETIEN autorisé
385	Tension d'entrée trop faible.	Appeler un technicien d'ENTRETIEN autorisé

R Pour RÉINITIALISER la chaudière : appuyer sur le bouton  pendant au moins deux secondes

⚠ AVERTISSEMENT

Risque d'asphyxie. Consulter une entreprise d'entretien qualifiée si le collecteur de condensats n'est pas rempli d'eau.



Effectuer les travaux d'entretien généraux et particuliers décrits ci-dessous.

4.1 Continu

- S'assurer qu'il n'y a aucun matériau combustible, essence ou autre gaz ou liquide inflammable à proximité de la chaudière.
- S'assurer que les extrémités de la prise d'air nécessaire à la combustion et de l'évent (extérieur de l'immeuble) sont exemptes de rebuts, végétation et de tout autre élément capable d'obstruer la circulation de l'air.

LISTE DE VÉRIFICATION

Si une défaillance se développe, ou est suspectée, appeler votre technicien d'entretien le plus rapidement possible. Faites les vérifications indiquées sur la liste avant de communiquer avec l'agence d'entretien.

- L'alimentation électrique est-elle branchée?
- L'affichage est-il activé et les symboles   s'affichent-ils?
- Le symbole  est-il affiché?
- L'alimentation en gaz est-elle ouverte?
- L'alimentation principale en eau est-elle ouverte?
- La pression du système est-elle bonne?
- La température de la chaudière est-elle réglée assez haut?
- Le thermostat (si équipé) est-il réglé assez haut?
- Les robinets du radiateur sont-ils ouverts?

4.2 Mensuel

- Inspecter les canalisations d'apport d'air nécessaire à la combustion, d'évacuation et d'écoulement de la condensation pour détecter tout signe de détérioration, de fuites ou d'affaissement. Consulter une entreprise d'entretien qualifiée au besoin.
- Examiner les canalisations du système afin de vérifier s'il n'y a pas de fuites. Consulter une entreprise d'entretien qualifiée au besoin.
- Effectuer un contrôle visuel du collecteur de condensats pour détecter la présence de sédiments ou d'un blocage. Consulter une entreprise d'entretien qualifiée s'il est nécessaire de le nettoyer.
- Vérifier le ou les événements d'aération pour détecter les fuites.
- Suivre les instructions de la rubrique « DIRECTIVES DE FONCTIONNEMENT » pour remettre la chaudière état de marche.

⚠ AVERTISSEMENT

Danger de brûlure et d'ébouillantage. Vérifier que le tuyau d'évacuation de la soupape de sûreté est dirigé vers un endroit sécuritaire avant d'effectuer la procédure d'entretien. Consulter une entreprise d'entretien qualifiée pour refaire les canalisations inadéquates.

4.3 Vérification selon les directives du fabricant

Soupape de sûreté : consulter les directives du fabricant.

4.4 Annuel ou au début de chaque saison de chauffage

- Consulter une entreprise qualifiée pour effectuer l'entretien et le nettoyage annuel tel que précisé dans le Manuel d'installation, d'emploi et d'entretien. L'inspection comprend l'examen de toutes les zones de circulation des résidus de combustion, le système d'évent, le brûleur et l'échangeur thermique.
- Il faut également remplir la chaudière d'eau si elle a été vidangée à la fin de la saison de chauffage.
- Le collecteur de condensats peut nécessiter un nettoyage et remplissage.

4.5 Fin de la saison de chauffage si la chaudière ne sert pas à réchauffer l'eau chaude à usage domestique.

- Suivre les directives de la rubrique « POUR COUPER L'ALIMENTATION EN GAZ DE L'APPAREIL ». Consulter la section 2.
- Consulter une entreprise d'entretien qualifiée pour vidanger le système (si celui-ci ne contient pas d'antigel) ainsi que le collecteur de condensats, si le système de chauffage risque d'être exposé au gel pendant qu'il est hors service.

Renseignements sur l'installateur

Nom :	
Adresse :	
Téléphone :	Courriel :



2201 Dwyer Avenue, Utica, NY 13501
Tel. 800 325-5479
www.ecrinternational.com

All specifications subject to change without notice.
©2022 ECR International, Inc.